

Путеводитель по лабиринтам классики

Добро пожаловать в мир Gaudi Decor



GAUDI DECOR 
Лепные украшения из полиуретана

Лепные украшения из полиуретана The GAUDI DECOR COLLECTION

Есть такие вещи, без которых в доме не обойтись! Сантехника, бытовая техника, мебель. А есть то, что превращает помещение, в котором мы живем, в апартаменты. Если Вам приелась безликая непритязательность окружающей обстановки и Вы давно мечтаете о чем-нибудь гораздо более выразительном и стильном, то этот путеводитель для Вас.

Римская классика, классицизм, барокко, модерн - предстанут перед Вами в более чем 600 элементах лепного декора. Из современных коллекций лепнины только производитель "GAUDI" может предложить покупателю такое многообразие и богатство ассортимента. "Gaudi Decor" - самая крупная коллекция лепных украшений на мировом рынке.

"GAUDI" - лепнина из вспененного полиуретана, современного материала, пришедшего на смену гипсу и алебастру. Вспененный полиуретан был изобретен в России в 30 годы XX века, а в 60 - этот синтетический материал получил широкое распространение в Европе.

Легкую, но при этом столь же пластичную, как гипсовая, полиуретановую массу заливают в специально выточенные металлические формы, в результате чего получают изделия малого веса с прекрасно очерченным рельефом рисунка.

Прочный, экологически чистый, легкий полиуретан делает лепной декор максимально приспособленным для украшения интерьера любой сложности. Лепнина "GAUDI" не желтеет со временем, не осыпается, не растрескивается, не утрачивает четкости рельефа, не собирает пыль. Ее можно подвергать влажной уборке. В отличие от мягкого полистирола, который также используется в производстве лепных украшений, она при любых условиях сохраняет форму.

Современный дизайн избегает однообразия, пусть даже классического. Традиционно белые лепные украшения сегодня все чаще подвергают той или иной покраске. Благодаря специальной грунтовке, поверхность декора "GAUDI" изначально подготовлена к ней. Для этой цели можно использовать любые вододисперсионные, акриловые, масляные краски.

Установка декоративных лепных украшений "GAUDI" проста, и может быть осуществлена домашним мастером.

Коллекция "GAUDI" включает в себя весь спектр декоративной лепнины, необходимый для воплощения законченного и гармоничного замысла. Это богатейший набор карнизов для оформления стыков стен и потолка, молдинги для украшения стен и потолка, розетки, оформляющие пространство вокруг люстры, пилястры, колонны, пьедесталы, а также множество других декоративных элементов, чья уместность в интерьере проверена временем.

С помощью лепного декора "GAUDI" можно воссоздать любую, историческую эпоху в отдельно взятом пространстве или сконструировать собственный новомодный стиль в духе современного эклектизма. Магическому очарованию классических форм найдется место в любой обстановке.



Преимущество коллекции GAUDI DECOR

- Легкий и быстрый монтаж.
- Следуя простым инструкциям, Вы можете сделать это сами.
- Каждый рабочий может справиться с монтажом.
- Для монтажа необходимо иметь клей, гвозди и набор инструментов, обычно используемых при монтаже деревянных изделий.
- Материал прочный, легкий, гибкий.
- Прост в обращении.
- Водо-, жаростойкий при правильном хранении и условиях монтажа.
- Не подвергается воздействию термитов.
- Не усыхает, не деформируется со временем (при правильном обращении и хранении).
- Готовый к покраске.
- Изготовлен и оформлен с соблюдением индивидуальных размеров, рельефа и четкости деталей.
- Идеален для многоцелевых концепций в декоративном оформлении и дизайне.
- Гладкая поверхность, обработанная белым грунтовочным покрытием, готова к необходимым различным усовершенствованиям: эффекты дерева, мрамора и др.
- Экономит затраты на рабочую силу, в отличие от установки изделий из гипса или дерева.
- В отличие от работы с гипсом, процесс монтажа изделий из полиуретана не приводит к образованию грязи.
- При изготовлении изделий, строго соблюдаются стандарты контроля качества.
- Качество и дизайн получили международное признание в более чем 20-ти странах мира.
- Продукция сертифицирована ISO 9002.

Наша продукция легко монтируется при помощи следующих инструментов.

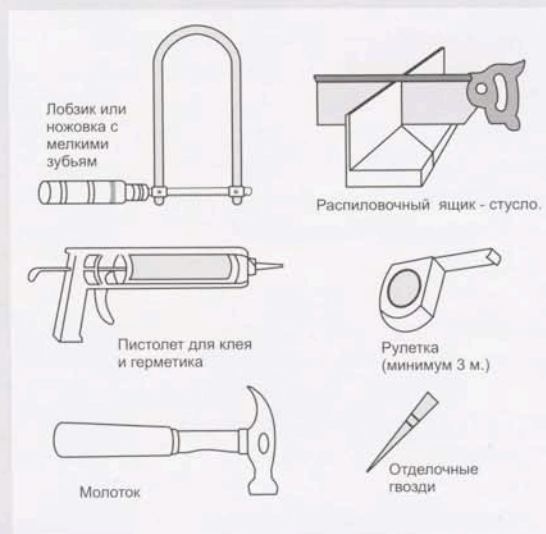

Широкий спектр продукции, имеющийся в коллекции Gaudi Decor означает больше вариантов и гибкость в создании дизайна интерьера. Это открывает новые горизонты в подходах к проектам декоративного оформления как внутреннего, так и внешнего.

Коллекция Gaudi Decor была специально разработана для простого монтажа и гибкого подбора как для профессиональных дизайнеров и строителей, так и для начинающих энтузиастов, кто предпочитает наслаждаться удовлетворением от собственно созданного декора.

Инструкция по монтажу коллекции GAUDI DECOR



1. Сделайте отметки на карнизах для соединения углов.



2. Используя карнизы, сделайте пометки на стене и потолке.



3. Отрежьте карниз по отметке.



4. Нанесите клей вдоль по краям обратной стороны карниза, а также на поверхность, которую будете клеить.



5. Используйте пневматический пистолет для забивания гвоздей.



6. Подгоните концы для четкого стыка (соединения).



7. Перед тем как забить гвозди, убедитесь в ровности соединения.



8. Используйте клей для заполнения щелей.



9. Для шлифовки поверхности используйте наждачную бумагу.



10. Сотрите остатки клея.



Карнизы с орнаментом
Страница 8



Молдинги
Страница 14



Угловые элементы и бордюры
Страница 18

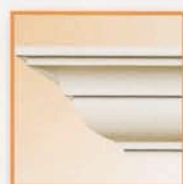

Карнизы с гладким профилем
Страница 23



Потолочные розетки
Страница 28



Потолочные плиты
Страница 32



Потолочные бордюры
Страница 34



Купола
Страница 35



Орнаменты
Страница 36

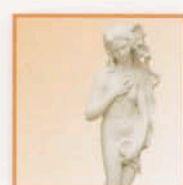

Статуи
Страница 37



Порталы для каминов
Страница 38



Консоли
Страница 40



Настенные панно
Страница 42



Балюстрады
Страница 48

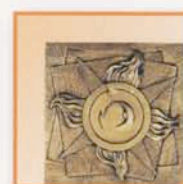

Композиционные панно
Страница 49



Обрамления дверных проемов
Страница 52



Пилястры
Страница 55



Колонны
Страница 59



Ниши
Страница 64



Фонтаны
Страница 66

Дизайнерские решения





B 859



CR 3017



W 8030



R 314



PL 558L/R

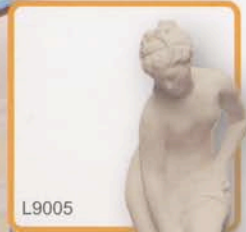

L9005



L 917



W 8044



CF 621-A



L 9005



W 8007

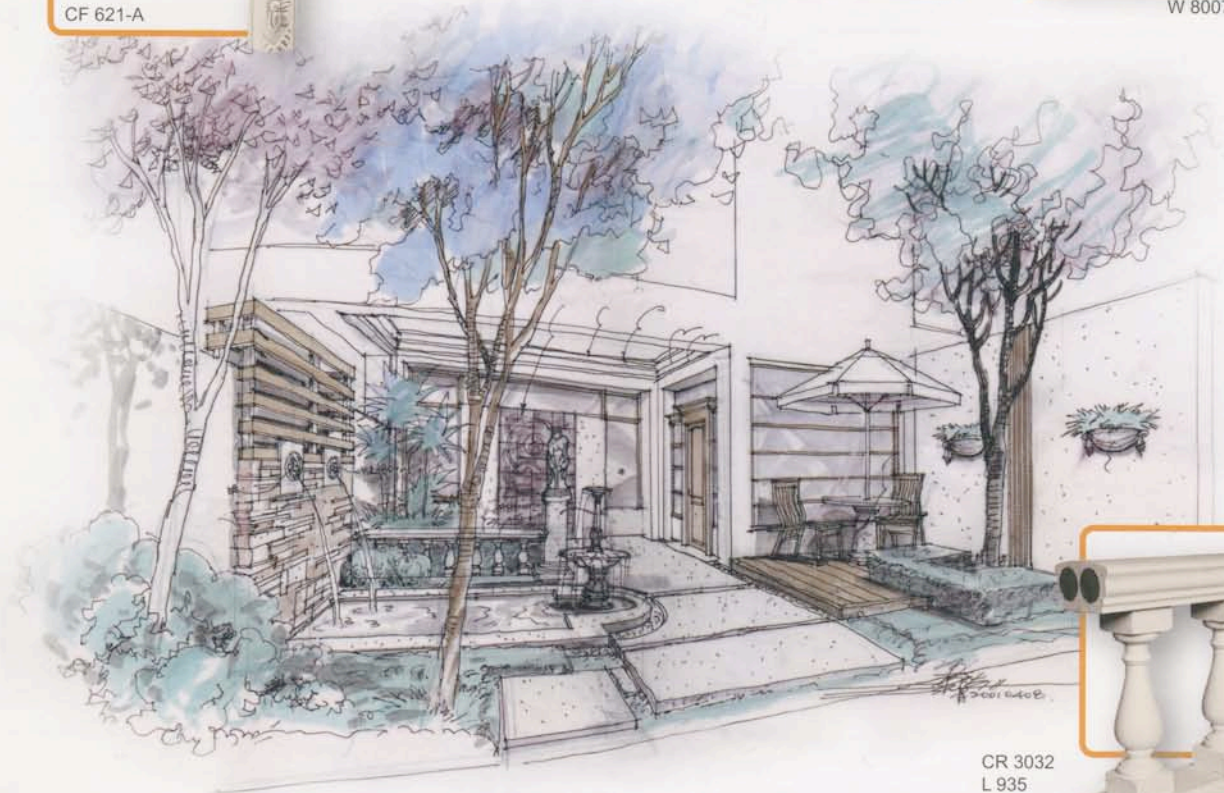

CR 3032
L 935

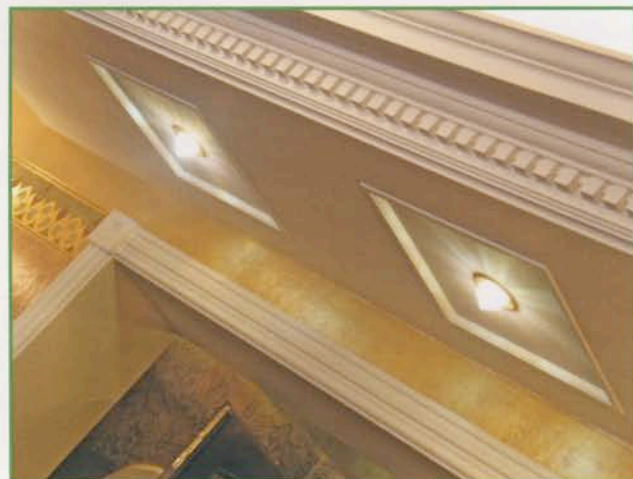

SIZE:
Длина поверхности
L: Длина изделия

Карнизы не только оформляют периметр потолка, но и скрывают возможные неровности стыка потолка и стен. Каждый вид карниза или группа орнаментов позволяет создавать особое стилевое решение. Возможны комбинации карнизов гладких и с орнаментом. Их прочность гарантирует долгую службу, а возможность покраски поможет им удачно вписаться в интерьер.



C 1041 Size:70mm L:2440mm



C 147 Size:71mm L:2432mm



C 129 Size:76mm L:2440mm



C 1003 Size:78mm L:2440mm



C 161 Size:79mm L:2440mm



C 141 Size:83mm L:2440mm



C 1005 Size:85mm L:2440mm



C 1085 Size:85mm L:2440mm



C 1016 Size:86mm L:2439mm



C 1008 Size:89mm L:2440mm

Карнизы с орнаментом



C 128 Size:89mm L:2440mm



C 1001 Size:94mm L:2440mm



C 1002 Size:95mm L:2440mm



C 160 Size:95mm L:2440mm

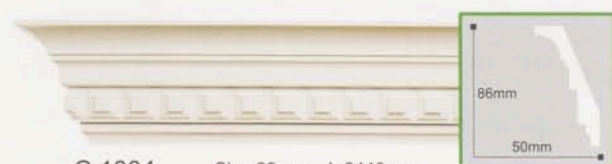

C 1004 Size:99mm L:2440mm



C 1010 Size:100mm L:2440mm



C 1009 Size:100mm L:2440mm



C 1007 Size:100mm L:2440mm



C 173 Size:101mm L:2440mm



C 176 Size:103mm L:2440mm



C 1084 Size:106mm L:2440mm



C 104 Size:130mm L:2440mm



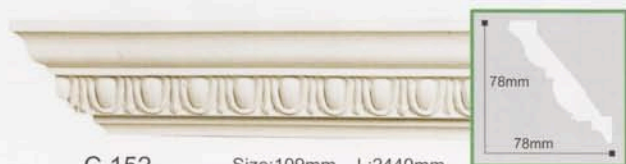

C 152 Size:109mm L:2440mm



C 1088 Size:117mm L:2440mm



C 138 Size:119mm L:2440mm



C 1015 Size:119mm L:2440mm



C 1067 Size:121mm L:2440mm



C 1079 Size:122mm L:2440mm



C 1071 Size:122mm L:2440mm



C 1037 Size:126mm L:2440mm



C 124 Size:126mm L:2440mm



C 1025 Size:126mm L:2440mm



C 177 Size:126mm L:2440mm



C 144 Size:129mm L:2440mm



C 1011 Size:130mm L:2354mm



Карнизы с орнаментом



C 1030 Size:137mm L:2440mm



C 121 Size:140mm L:2440mm



C 1047 Size:142mm L:2430mm



C 233 Size:146mm L:2440mm



C 1017 Size:149mm L:2440mm



C 123 Size:149mm L:2440mm



C 1027 Size:150mm L:2440mm



C 1026 Size:150mm L:2440mm



C 1060 Size:151mm L:2440mm



C 1056 Size:153mm L:2440mm



C 1062 Size:155mm L:2437mm



C 1012 Size:156mm L:2440mm



C 126 Size:157mm L:2440mm



C 125 Size:159mm L:2440mm



C 1006 Size:161mm L:2440mm



C 158 Size:163mm L:2440mm



C 401 Size:170mm L:2440mm



C 122 Size:175mm L:2440mm



C 204 Size:176mm L:2440mm



C 143 Size:176mm L:2440mm



C 1034 Size:178mm L:2440mm



C 109 Size:179mm L:2440mm



C 159 Size:187mm L:2435mm



C 1021 Size:191mm L:2440mm



C 116 Size:212mm L:2215mm



C 110 Size:218mm L:2432mm



C 1022 Size:228mm L:2440mm





Молдинги используются как декоративный элемент стен и потолка. Молдинги разделяют плоскость на зоны (отбивка по периметру, устройство рамок различной конфигурации в сочетании с угловыми элементами и круглыми бордюрами). Молдинг закрывает стык цветных выкрасок, фактурных отделок различных материалов (обои-покраска).

SIZE:
Длина поверхности
L: Длина изделия



CR 3075 Size: 25mm L: 2440mm



CR 407 Size: 30mm L: 2440mm



CR 685 Size: 32mm L: 2440mm



CR 3063 Size: 34mm L: 2440mm



CR 610 Size: 40mm L: 2440mm



CR 3010 Size: 40mm L: 2440mm



CR 624 Size: 43mm L: 2440mm



CR 518 Size: 45mm L: 2440mm



CR 3025 Size: 48mm L: 2438mm



CR 687 Size: 49mm L: 2440mm

Карнизы с орнаментом



C 206 Size:242mm L:2440mm



C 119 Size:251mm L:2440mm



C 118 Size:267mm L:2440mm



A 118
90x80x40mm



C 150 175mmx175mm L:2440mm



C 1092 120mmx120mm L:2440mm



C 156 175mmx175mm L:2440mm



P 149 175mmx175mm L:2440mm



P 149 175mmx175mm L:2440mm



C 1091 120mmx120mm L:2440mm



C 1093 120mmx120mm L:2440mm



C 1093 120mmx120mm L:2440mm



C 1093 120mmx120mm L:2440mm



C 1091 120mmx120mm L:2440mm



CR 605 Size:50mm L:2393mm



CR 3072 Size:50mm L:2440mm



CR 680 Size:50mm L:2440mm



CR 681 Size:50mm L:2440mm



CR 3002 Size:51mm L:2440mm



CR 620 Size:52mm L:2440mm



CR 171 Size:55mm L:2440mm



CR 405 Size:55mm L:2440mm



CR 683 Size:57mm L:2440mm



CR 689 Size:62mm L:2440mm



CR 688 Size:65mm L:2440mm



CR 622 Size:65mm L:2440mm



CR 404 Size:69mm L:2440mm



CR 402 Size:69mm L:2440mm



CR 3003 Size:20mm L:2440mm



CR 3035 Size:22mm L:2440mm



CR 602 Size:77mm L:2440mm

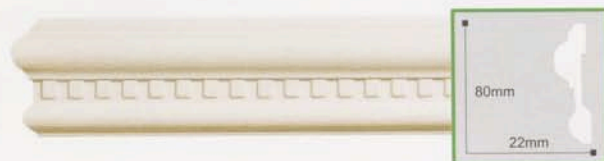

CR 154 Size:80mm L:2440mm



CR 638 Size:81mm L:2440mm



CR 153 Size:81mm L:2440mm



CR 636 Size:82mm L:2440mm



CR 684 Size:82mm L:2440mm



CR 516 Size:82mm L:2436mm



CR 403 Size:88mm L:2440mm



CR 3051 Size:90mm L:2440mm



CR 3001 Size:101mm L:2440mm



CR 137 Size:106mm L:2440mm



CR 634 Size:107mm L:2440mm



CR 632 Size:110mm L:2440mm



CR 633 Size:113mm L:2440mm





CR 3017 Size:192mm L:2428mm



CR 3018 Size:192mm L:2354mm



CR 3019 Size:192mm L:2281mm



CR 3020 Size:195mm L:2230mm



CR 608 Size:138mm L:2440mm



CR 3004 Size:139mm L:2440mm



CR 200 Size:140mm L:2440mm



Размеры: Н x W x D (Длина x Ширина x Толщина)

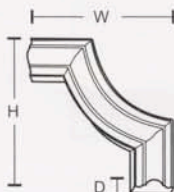

Угловые элементы и бордюры обычно используют для обрамления плоскости потолка или стен определенным рельефом или узором. Оформленные таким образом стены или потолок приобретают изящные формы.

Лучшие образцы архитектуры элементов декора от древнегреческой классики до модерна используются для придания интерьерам насыщенной и завершенной композиции.



CR 610
40x18mm
L:2440mm



CF 614
110x245x20mm



CF 613
145x145x18mm



CF 612 L/R
200x190x18mm



CF 611
205x205x18mm



CR 3063
34x15mm
L:2440mm



CF 3063-B
180x180x15mm



CF 3063-A
220x220x23mm

Угловые элементы и бордюры



CR 518
43x20mm
L:2440mm



CF 518-A
205x205x20mm



CF 518-B
300x300x28mm



CR 624
42x18mm
L:2440mm



CF 624-B
230x230x18mm



CF 624-A
145x145x18mm



CR 602
77x19mm
L:2440mm



CF 602-A
385x385x30mm

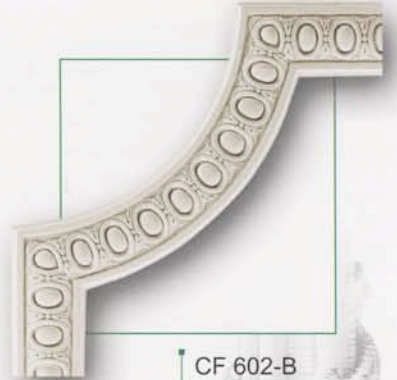

CF 602-B
450x450x19mm



CF 620-A
320x313x25mm



CR 620
50x25mm
L:2440mm





CF 605-A
375x320x25mm



CF 605-B
350x290x25mm



CR 605
50x25mm
L:2393mm



CF 621-A
247x247x28mm



CR 621
45x28mm
L:2440mm



CR 3053
48x13mm
L:2440mm



CF 3053-A
260x260x13mm



CF 607-A
273x260x35mm



CR 607
41x23mm
L:2440mm



DM 3504



P 135



CR 689



CR 518



Украшение потолка куполом, повторяющим округлость стола, создает атмосферу открытости и доверия.



A 620



CF 624-B



CR 624

Обрамление гладким молдингом и уголками золотистой фактуры обоев выступает акцентом общего декоративного ансамбля.



CR 154



CR 610

Совместив узкий молдинг и фрагменты орнамента, дизайнер выделил более темные зоны, подчеркнув тем самым контраст общего замысла.



A 324



B 821



CR 636



CR 3075



W 690

Отделка фойе навевает настроение легкости и романтики. Для придания завершенности интерьеру использованы декоративные элементы в виде затейливых бантов

Карнизы с гладким профилем

Карнизы с гладким профилем изготовлены из высокоплотного полиуретана с использованием передовых технологий. Использование карнизов на стенах и потолке вносит грандиозные изменения в ваш интерьер. Завершенность композиции, четкий рельеф, индивидуальность размеров каждого из карнизов обеспечивает высокую функциональность данной продукции.



P 2012 Size:34mm L:2440mm



P 2002 Size:53mm L:2440mm

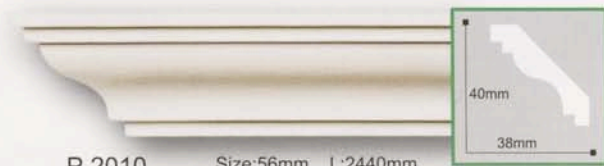

P 2010 Size:56mm L:2440mm



P 224 Size:57mm L:2440mm



P 2003 Size:57mm L:2440mm



P 222 Size:70mm L:2440mm



P 2007 Size:72mm L:2440mm



P 210 Size:73mm L:2438mm



P 212 Size:74mm L:2440mm



P 220 Size:78mm L:2440mm

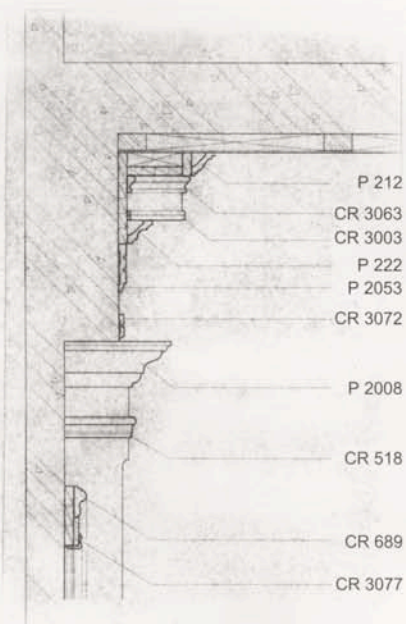

Карнизы с гладким профилем



P 2072 Size:118mm L:2440mm



P 2008 Size:122mm L:2440mm



P 232 Size:138mm L:2440mm



P 136 Size:138mm L:2440mm



P 202 Size:140mm L:2440mm



P 223 Size:141mm L:2438mm



P 2032 Size:142mm L:2440mm



P 133 Size:186mm L:2440mm



P 2011 Size:195mm L:2440mm



P 2024 Size:236mm L:2440mm



P 149 Size:248mm L:2440mm



P 132 Size:255mm L:2440mm



P 2026 Size:264mm L:2440mm



P 2030 Size:285mm L:2440mm



P 2031 Size:369mm L:2440mm



P 2037 Size:445mm L:2440mm



Лепнина - понятие растяжимое, вмещающее различные элементы отделки от крошечного завитка до колонны. Некоторые элементы существуют исключительно "для красоты", другие же играют важную роль в формировании пространства и его эстетическом облике: способствует зонированию или маскирует недостатки помещений.

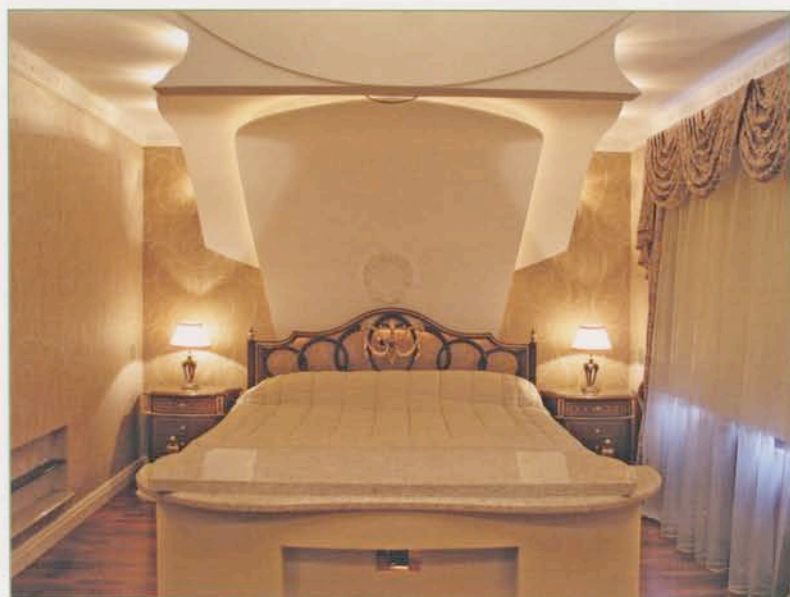

Обрамление широким и ажурным карнизом, меняет привычное мнение, что при типовой высоте потолка можно использовать только узкий профиль. Наоборот данный карниз идеально довершает оформление спальни.

Дизайнерские решения



Органично выглядит сочетание потолочной розетки и антикварной люстры - изысканное украшение традиционного пространства потолка.



R 306



A 118



C 118



N 733-A

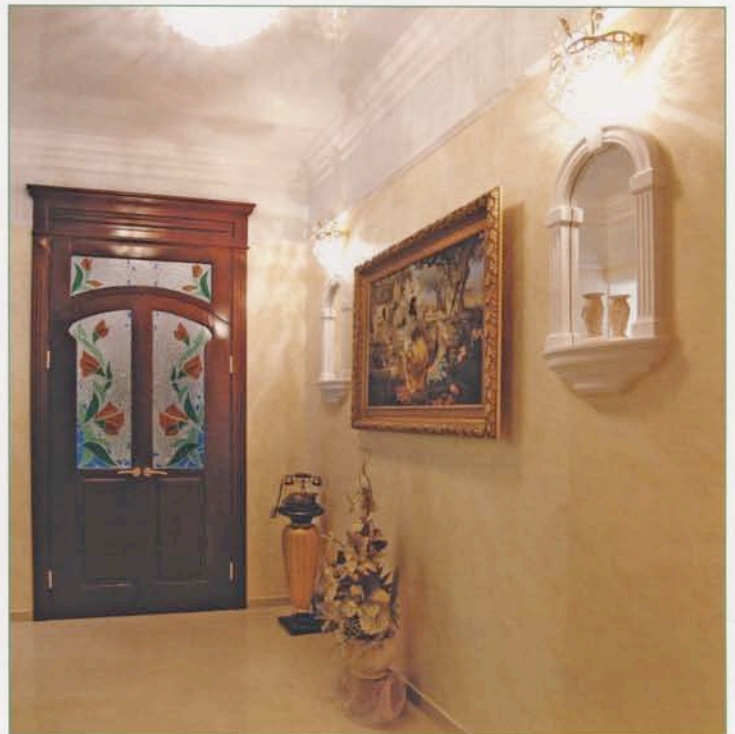

Традиционно, потолочные розетки составляют центральную часть композиции потолка и оформляют пространство вокруг люстры. Сегодня, некоторые дизайнеры используют их в качестве орнамента на потолке или стене. Вместе с подобранными молдингами и карнизами придают потолку законченный вид.



R 371
305x435mm



R 316
Ø 300mm



R 318
Ø 335mm



R 4032
Ø 400mm



R -312
Ø 400mm



R 303
Ø 415mm



R 311
Ø 435mm



R 327
445x640mm



R 347
Ø 460mm

Потолочные розетки



R 304
Ø 460mm



R 313
Ø 482mm



R 309
Ø 495mm



R 310
Ø 515mm



R 345
Ø 525mm



R 315
Ø 535mm



R 317
Ø 560mm



R 348
Ø 575mm



R 326
Ø 590mm



R 306
Ø 600mm





R 301
Ø 605mm



R 305
Ø 660mm



R 336
Ø 667mm



R 337
Ø 670mm



R 338
Ø 687mm



R 335
Ø 738mm



R 4004
Ø 750mm



R 308
Ø 760mm

Потолочные розетки



R 4003
Ø 762mm



R 120
Ø 770mm



R 307
Ø 830mm



R 302
Ø 968mm



R 4007
Ø 1010mm



R 4001
Ø 1050mm

Размеры: Н x W x D (Длина x Высота x Ширина)



R 4009
604x604x40mm



R 4050
603x603x40mm



R 4013
603x603x48mm



R 4042
609x609x73mm



R 4043
609x609x84mm



R 4052
609x609x14mm



R 4041
609x609x73mm



R 4010
603x603x40mm



R 4014
601x601x75mm

ПОТОЛОЧНЫЕ ПЛИТЫ



R 4045
607x607x76mm



R 4049
609x609x76mm



R 4044
609x609x73mm



R 4047
609x609x73mm



R 4046
612x612x78mm



R 4048
614x614x79mm



Размеры: Н x W x D (Длина x Высота x Глубина)

Потолочные бордюры разработаны для окантовки куполов по наружному ободу для достижения максимального эффекта классического изыска.

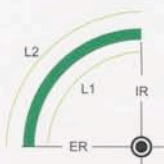

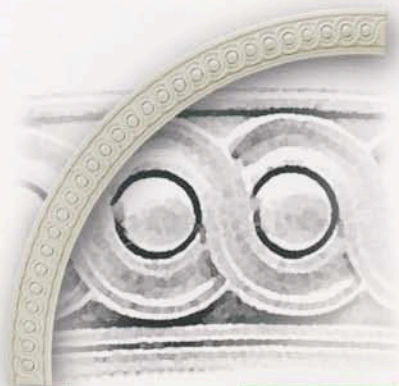
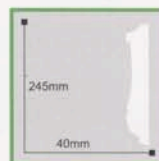
LR 169

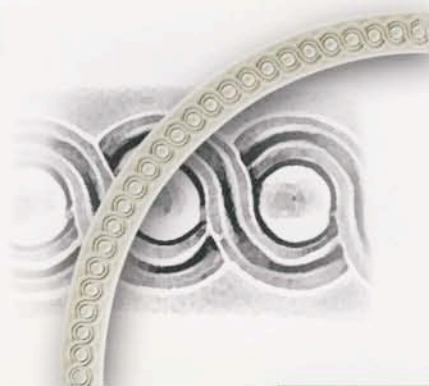
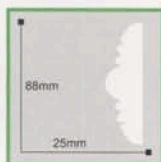
 ER:805mm
 IR:560mm
 L1:880mm
 L2:1266mm
 A:20358m²

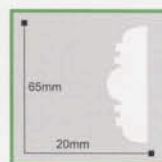
LR 3600

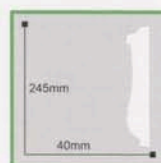
 ER:859mm
 IR:761mm
 L1:1202mm
 L2:1348mm

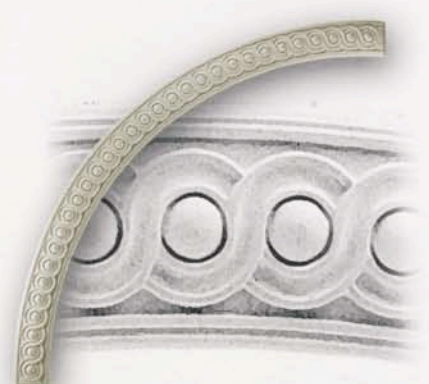
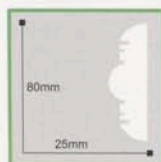
LR 166

 ER:510mm
 IR:445mm
 L1:699mm
 L2:801mm
 A:8171m²

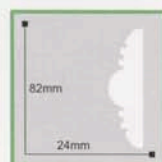
LR 168

 ER:805mm
 IR:560mm
 L1:880mm
 L2:1266mm
 A:20358m²

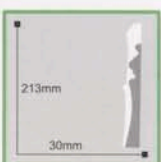
LR 167

 ER:845mm
 IR:765mm
 L1:1202mm
 L2:1327mm
 A:22432m²

LR 3601

 ER:650mm
 IR:568mm
 L1:895mm
 L2:1023mm

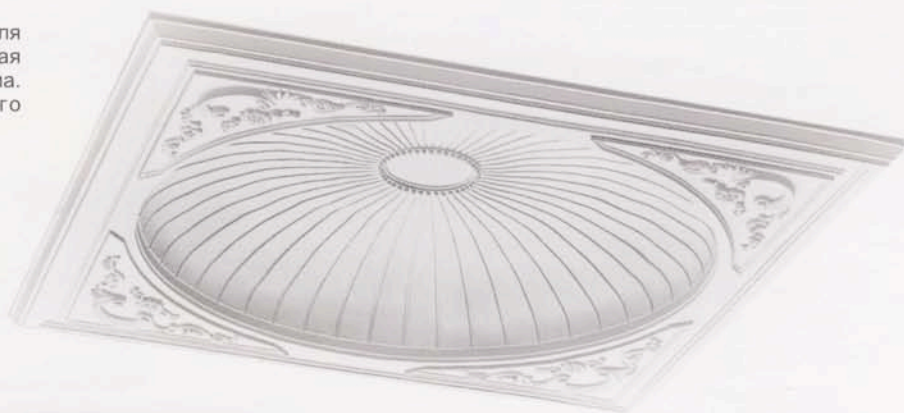
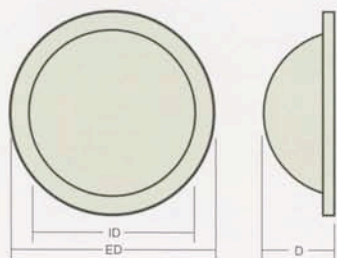
LR 3602

 ER:513mm
 IR:300mm
 L1:467mm
 L2:805mm

Потолочные купола разработаны для преобразования потолка, придавая приятную иллюзию глубины и объема. Изготовлены из уплотненного полиуретана и пластика.



DM 3513

ED:2020mm
ID:1760mm
D:420mm



DM 3512

ED:2020mm
ID:1760mm
D:190mm



DM 3506

ED:1225mm
ID:1065mm
D:215mm

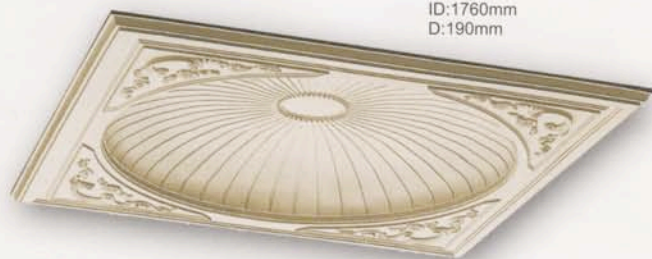

DM 3501

1230x980x230mm



DM 3504

ED:1130mm
ID:995mm
D:215mm



DM 3502

ED:1230mm
ID:1080mm
D:200mm

Размеры: Н x W x D (Длина x Ширина x Глубина)

Многие дизайнеры используют эти украшения на основе сочетания, комбинации, для создания более богатых, наполненных жизнью эффектов и эстетики. Ощутите удивительную разницу, используя немного воображения.

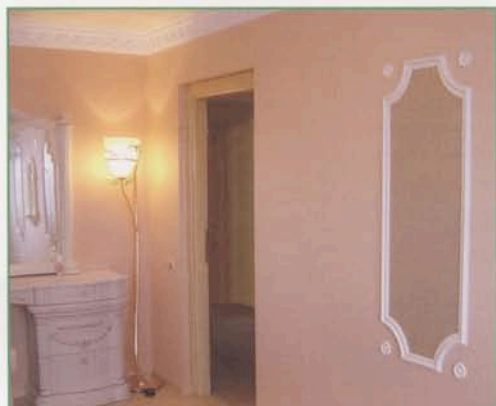

A 620
∅ 60x10mm



A 373
∅ 63x10mm



A 621
65x65x8mm



A 320
∅ 80x13mm



A 328
89x89x12mm



A 118
95x80x40mm



A 319
∅ 95x15mm



A 324
100x100x20mm



A 989
130x125x20mm



A 322
∅ 155x30mm



A 372
∅ 160x16mm



A 321
∅ 165x25mm



A 323
∅ 210x25mm



A 370
∅ 225x38mm

Статуи Гауди Декор предназначены для воссоздания ощущения классического изящества окружающего пространства. Они могут быть окрашены для достижения желаемого эффекта, вызывая расслабляющее «классическое» настроение.



L 918

620x230x230mm



L 917

890x305x370mm



L 9001

1160x580x280mm



L 9004

825x330x190mm

Размеры: Н x W x D (Длина x Ширина x Глубина)



B 859
715x145x215mm



PL 559 L/R
191x216x65mm



PL 558 L/R
189x214x64mm



CR 3017 Size:192mm L:2428mm



CR 3018 Size:192mm L:2354mm

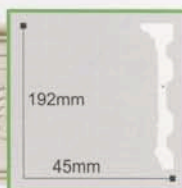

CR 3019 Size:192mm L:2281mm



CR 3020 Size:195mm L:2230mm

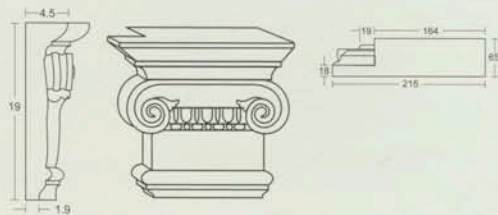
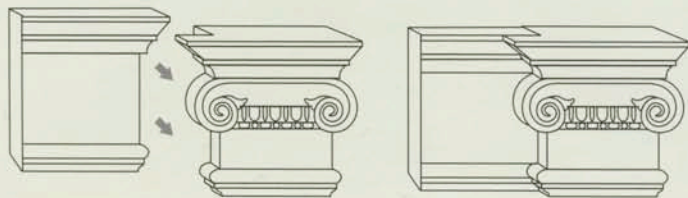

Порталы для каминов



PL 559 L+CR 3017+PL 559 R



PL 559 L+CR 3018+PL 559 R

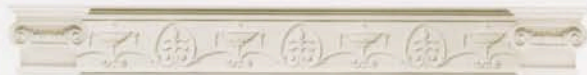

PL 558 L+CR 3019+PL 558 R



PL 558 L+CR 3020+PL 558 R

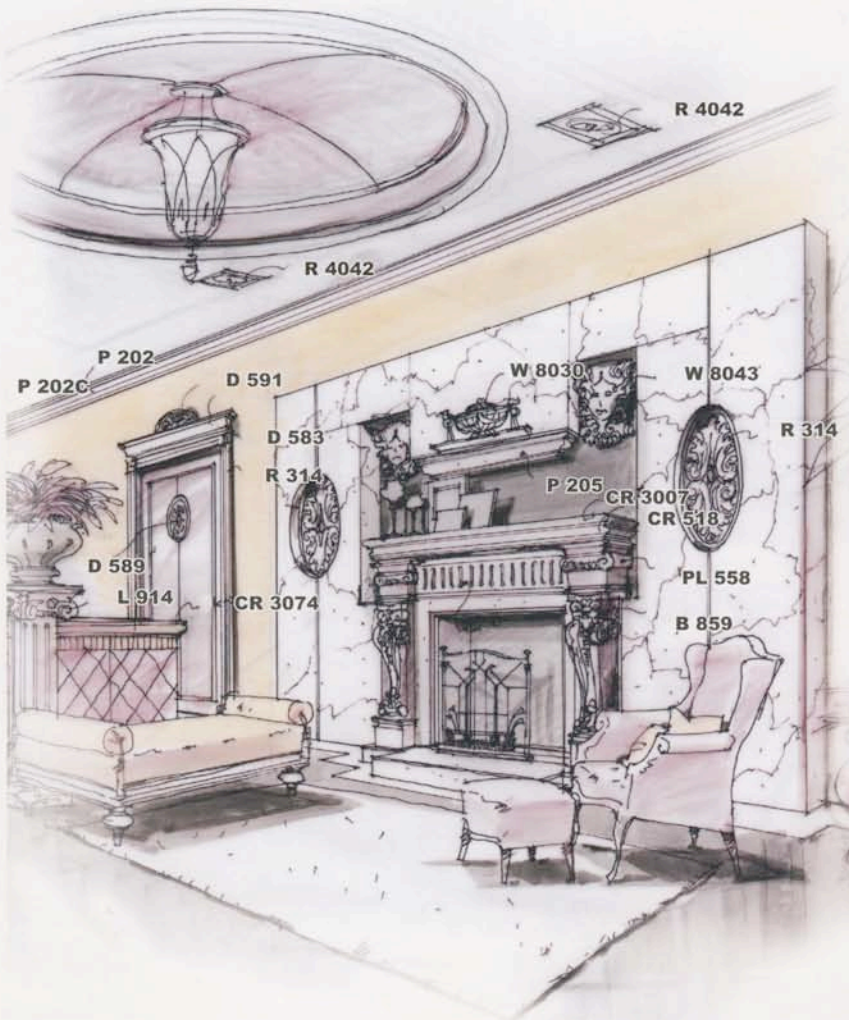

Размеры: Н x W x D (Высота x Ширина x Глубина)

Консоли обычно используют для увеличения привлекательности колон и потолочных участков. Ими можно довершить создание дизайна на основе иллюзии дерева, гранита. Возможно также использование консолей в качестве полок, опор.

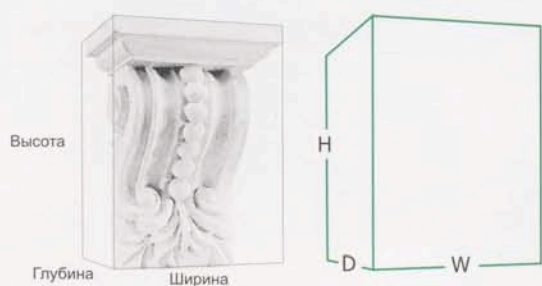

B 972

128x73x35mm



B 821

140x115x70mm



B 822

143x107x67mm



B 823

141x101x65mm



B 837

168x109x60mm



B 964

168x114x70mm



B 978

185x77x151mm



B 960

189x116x85mm



B 966

191x185x98mm



B 965

206x91x76mm

Консоли



B 957

212x120x47mm



B 958

216x123x52mm



B 835

220x130x94mm



B 819

407x250x100mm



B 813

223x182x84mm



B 976

238x88x58mm



B 962

250x168x122mm



B 970

367x252x116mm



B 815

269x156x55mm



B 974

272x178x85mm



B 816

265x172x83mm



B 814

282x159x67mm



B 961

281x246x199mm



B 968

299x116x72mm



B 971

301x171x145mm



B 963

314x143x145mm



B 979

325x114x108mm



B 973

215x87x68mm



B 841

448x94x220mm



B 840

381x91x176mm



B 959

253x127x51mm

Размеры: Н x W x D (Высота x Ширина x Глубина)

Эта коллекция избавит вас от однообразной обстановки. У вас есть широкий выбор средств для создания необходимой, желаемой атмосферы. Обычно эти элементы применяются на участках с фонтанами, источниками. Имитация декоративного оформления из мрамора.



W 8011A
280x240x37mm



W 8011B
285x240x35mm



W 8011C
285x257x35mm



W 8011D
285x245x35mm



W 8010A
280x240x35mm



W 8010B
280x240x35mm



W 8010C
277x238x37mm



W 8010D
277x238x37mm



W 8044
∅ 195mm



W 8012
380x505x28mm



W 8013
413x347x35mm



W 8046
410x197x20mm



W 8047
410x197x20mm



W 8048
307x994x21mm



W 8049
369x1195x50mm

Настенные панно

Медальон с изображением Венеры беспорная "изюминка" данного творения. Дизайнер эффектно разместил его за ниспадающей струей воды. Полуколонны и архивольт выступают обрамлением водопада, удачно довершая его.



W 830
680x1615x40mm



W 801
575x685x30mm



W 803
790x650x65mm



W 804
738x525x35mm



W 802
810x650x50mm



W 806
810x565x120mm



W 805
1400x720x90mm

Размеры: Н x W x D (Высота x Ширина x Глубина)



W 706
270x425x20mm



W 708
185x240x25mm



W 8037
190x165x35mm

W 8038L
165x298x30mm

W 8038R
165x298x30mm



W 705
80x300x12mm



W 762
240x480x16mm



W 988
130x126x18mm



W 8030
161x284x33mm



W 703
220x410x35mm



W 8040
320x280x40mm

W 8041L
287x686x47mm

W 8041R
287x686x47mm



W 707L
190x415x30mm

W 707R
190x415x30mm

Настенные панно



W 8058
321x405x205mm



W 987
290x255x160mm



W 8023L W 8023R
332x80x23mm 332x80x23mm



W 8059
530x430x265mm



W 811
320x315x145mm



W 8021
155x290x25mm



W 8052
112x390x200mm



W 8053
155x365x173mm



W 8050
125x410x207mm



W 993
495x495x150mm

Размеры: Н x W x D (Длина x Высота x Глубина)



AW 6051
225x570x30mm



AW 6039L
124x95x13mm



AW 6039R
124x95x13mm



AW 6027L
125x80x13mm



AW 6027R
125x80x13mm



AW 6018L
170x50x14mm



AW 6018R
170x50x14mm



AW 6111L
260x126x15mm



AW 6111R
260x126x15mm



AW 6074L
295x135x16mm



AW 6074R
295x135x16mm



AW 6071
67x215x15mm



AW 6012
73x296x14mm



AW 6072
71x248x16mm



AW 6017
100x240x13mm



AW 6077
80x52x15mm



AW 6020L AW 6020R
125x40x9mm 125x40x9mm



AW 6063
120x615x15mm

Размеры: Н x W x D (Длина x Ширина x Глубина)

Балюстрады используются при оформлении балконов и лестниц, создавая атмосферу классической красоты в вашем доме.



CR 3032
160x300x2440mm

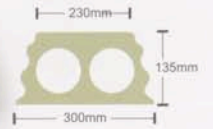

CR 3032
135x300x2440mm

L 932
556x159x159mm

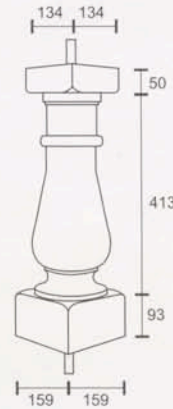

L 935
710x188x188mm

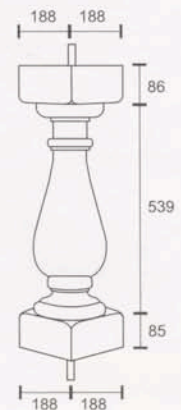

Композиционные панно

Размеры: Н x W x D (Высота x Ширина x Глубина)

Наши настенные панно удобно использовать как внутри помещения, так и снаружи. При определенной окраске, создается имитация металла или структуры дерева.



W 8007G Геометрический стиль



W 8008 Египетский стиль



W 8009 Жизнь джунглей

Размеры: Н x W x D (Высота x Ширина x Глубина)



Геометрический стиль



A	D	E	J	K
B	F	G	H	L
C				M

W 8007-A/B/C/D/E 283x283x15-40mm

W 8007-F/G/H/I 566x283x15-40mm

W 8007-J/K/L/M 283x566x15-40mm

Жизнь джунглей



A	D	E	J	K
B	F	G	H	L
C				M

W 8009-A/B/C/D/E 283x283x15-40mm

W 8009-F/G/H/I 566x283x15-40mm

W 8009-J/K/L/M

Композиционные панно

Размеры: Н x W x D (Высота x Ширина x Глубина)



Египетский стиль



A	D	E	J	K
B	F	G	H	L
C				M

W 8008-A/B/C/D/E 283x283x15-40mm

W 8008-F/G/H/I 566x283x15-40mm

W 8008-J/K/L/M 283x566x15-40mm



A	D	E	J	K
B	F	G	H	L
C				M

W 8008G-A/B/C/D/E 283x283x15-40mm

W 8008G-F/G/H/I 566x283x15-40mm

W 8008G-J/K/L/M 283x566x15-40mm

Размеры: Н x W x D (Высота x Ширина x Глубина)

Данные украшения используются как обрамление для дверных проемов. Это выделяет классическое изящество дверей. Лепные украшения Гауди предоставляют гибкость в подборе и комбинировании желаемых предпочтений. Они также используются для подчеркивания рельефа двери.



D 581 195x1250x35mm



D 581 + D 582 + D-603



D 581 + D 586



D 581 + D 583



D 581 + D 584 + D 600x2



D 581 + D 588x2



D 588
94x95x50mm



D 600
110x110x28mm



Обрамления дверных проемов

Размеры: Н x W x D (Высота x Ширина x Глубина)

CR 3079
2440x76x20mm

D 593
95x95x25mm

D 588
94x95x50mm

D 601
90x90x26mm

D 592
250x95x30mm

D 602
230x109x28mm

D 591
2440x95x21mm

D 600
110x110x28mm

D 593
95x95x25mm

D 588
94x95x50mm

D 592
250x95x30mm

D 602
230x109x28mm

D 593
95x95x25mm

D 588
94x95x50mm

D 592
250x95x30mm

D 602
230x109x28mm

Размеры: Н x W x D (Высота x Ширина x Глубина)



PL 559 L/R
191x216x65mm



PL 567
212x212x30mm



PL 568
283x310x55mm



PL 558 L/R
189x214x64mm

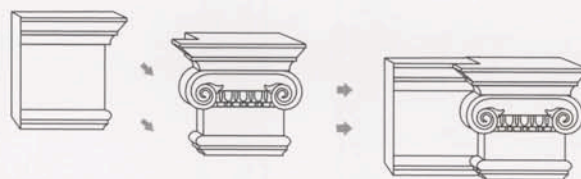

PL 559 L+CR 3018+PL 559 R



PL 559 L+CR 3017+PL 559 R+PL 568



PL 558 L+CR 3019+PL 558 R



PL 567x2+CR 3019



Пилястры

Размеры: Н x W x D (Высота x Ширина x Глубина)

Пилястры предназначены для вертикального разделения плоскости на функциональные зоны. Могут использоваться парами в обрамлении дверей. При помощи пилястр, можно избавиться от скучного, однообразного вида стены.



PL 551

163x178x45mm



PL 554

145x225x50mm



PL 557

345x419x95mm



PL 560

157x267x75mm



PL 562

80x242x70mm



PL 556

345x418x100mm



Капитель	PL 551
Тело	PL 550
База	PL 552

PL 550

2000x110x20mm



Капитель	PL 562
Тело	PL 553
База	PL 555

PL 553

2000x135x20mm



Капитель	PL 556
Тело	PL 553x2
База	PL 552x2

PL 553x2

2000x270x20mm



PL 552

255x110x30mm



PL 555

255x135x30mm



PL 555x2

255x270x30mm



PL 561
178x308x90mm



PL 564
170x313x77mm



PL 565
170x318x77mm



PL 563
80x260x70mm



Капитель	PL 561
Тело	PL 573
База	PL 574

PL 573
2000x165x18mm



Капитель	PL 565
Тело	PL 575
База	PL 566

PL 575
2200x197x20mm



Капитель	PL 565
Тело	PL 576
База	PL 566

PL 576
2000x197x20mm



PL 557
345x419x95mm



PL 562
80x242x70mm



PL 574
355x195x30mm



PL 566
640x288x60mm



PL 566
640x288x60mm



PL 556
345x418x100mm

Дизайнерские решения



B 815



PL 554



PL 553



PL 555

Римское чувство красоты нашло свое выражение также в массе разнообразных арок. Пилястры теперь установлены в самом разрезе. Свод украшен нешироким гибким молдингом.



Плоскости дверей можно украсить накладными панелями. Это придает им торжественный классический вид. Комбинируя разнообразные панели, плинтус и наличники, можно придать изысканный облик самым обыкновенным дверям и стенам.



CR 636



CR 518



Используемые пары для
обрамления дверей пилястры -
не просто оживляют красоты
римской эпохи.
С помощью двух пилястр этот
проем превратился в портал.
Декоративное панно подобрано
округлой формы, как свод арки.
Подсветка снизу дополнительно
акцентирует внимание.



Установить вокруг дверного
проема зеркало, а границы
зеркала скрыть под пилястры,
сама по себе яркая идея. На
потолке сделан выступ, который
опирается на капители пилястр,
и закрыт карнизом с орнаментом.
Если такой выступ сделать над
окном, то за карнизом можно
повесить шторы или гардины.

КОЛОННЫ

Как и любые сложные изделия из стекловолокна, колонны изготавливают вручную. Используются как опорный элемент карниза, оформляют вход в здание или помещение. Могут быть применены в арочных конструкциях или проемах, внутри помещения отделяют проходную часть от гостиной. Колонна состоит из капители, тела колонны и базы. Тело колонны отрезается по высоте помещения.



(Капитель)

Диаметр	Ширина	Высота	●	◐
∅ 120mm	230mm	85mm	L 9311	L 9321
∅ 150mm	265mm	105mm	L 9313	L 9323
∅ 180mm	300mm	115mm	L 9315	L 9325
∅ 200mm	360mm	125mm	L 9317	L 9327



(Капитель)

Диаметр	Ширина	Высота	●	◐
∅ 120mm	228mm	155mm	L 9312	L 9322
∅ 150mm	290mm	207mm	L 9314	L 9324
∅ 180mm	330mm	245mm	L 9316	L 9326
∅ 200mm	375mm	257mm	L 9318	L 9328



(База)

Диаметр	Ширина	Высота	
∅ 120mm	200mm	100mm	L 9309
∅ 150mm	240mm	130mm	L 9310
∅ 180mm	280mm	145mm	L 9319
∅ 200mm	310mm	160mm	L 9320

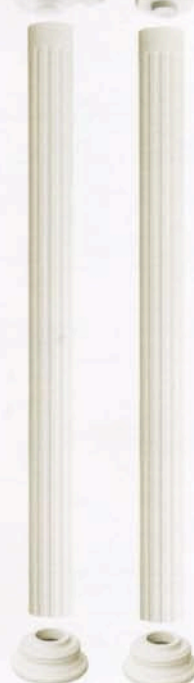
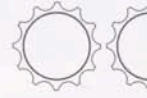

Диаметр	○ Рифленая	○ Гладкая
∅ 120mm	L 9301	L 9302
∅ 150mm	L 9303	L 9304
∅ 180mm	L 9305	L 9306
∅ 200mm	L 9307	L 9308
Высота	2395mm	2425mm

Размеры: Н x W x D (Высота x Ширина x Глубина)



L 913-1
Высота: 290mm
Ширина: 355mm



L 931-1
Высота: 240mm
Ширина: 300mm



L 930-1
Высота: 255mm
Ширина: 300mm



L 901
Высота: 300mm
Ширина: 355mm



L 902
Высота: 130mm
Ширина: 350mm



L 903
Высота: 300mm
Ширина: 370mm

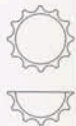

L 913-2
Высота: 2130mm
Ширина: 220mm

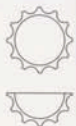

L 930-2
Высота: 2130mm
Ширина: 160mm



L 911
Высота: 2000mm
Ширина: 225mm



L 912
Высота: 2000mm
Ширина: 225mm



L 921
Высота: 120mm
Ширина: 325mm



L 913-3
Высота: 260mm
Ширина: 360mm



L 931-3
Высота: 260mm
Ширина: 330mm



L 930-3
Высота: 270mm
Ширина: 330mm



Дизайнерские решения



Единая колонна, разрезанная поперек на две части, призвана поделить стену на несколько зон и добавить равновесие общей композиции. Интересным решением является сочетание гладкого карниза с фигурным молдингом со сложным рисунком.

L 931-1



CR 634



P 202



L 931-2



L 931-3



Весьма активно в современных интерьерах используется полуколонна. Она выигрывает с точки зрения пропорционального решения, и становится декоративным элементом интерьера.

L 9312



C 138



CR 622



CR 405



L 9302

L 9309





Оригинальное решение было найдено для оформления портала при входе в гостиную. Единая колонна разделена на две части, при этом верхняя часть колонны примыкает к стене, а нижняя сдвинута и поддерживает край столешницы.

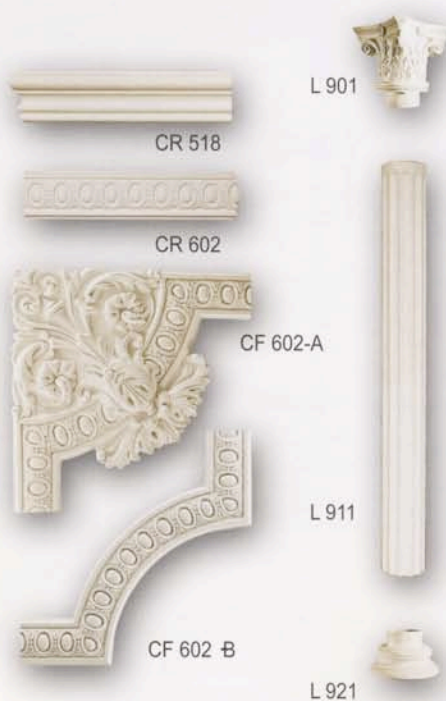

Лепная колонна условно делит помещение на функциональные зоны и придает особый колорит помещению.

Колонны

Размеры: Н x W x D (Высота x Ширина x Глубина)



Укороченная колонна может быть использована как пьедестал для статуй, ваз и других декоративных деталей интерьера.



L 919

Высота: 762mm
Капитель: 303mm
Диаметр тела: \varnothing 160mm
Основание: 300mm



L 924

Высота: 790mm
Капитель: 350mm
Диаметр тела: \varnothing 220mm
Основание: 300mm



L 926

Высота: 762mm
Капитель: 355mm
Диаметр тела: \varnothing 220mm
Основание: 360mm



L 920

Высота: 762mm
Капитель: 300mm
Диаметр тела: \varnothing 160mm
Основание: 300mm



L 905

Высота: 705mm
Капитель: 260mm
Диаметр тела: \varnothing 220mm
Основание: 300mm



L 914

Высота: 1170mm
Капитель: 330mm
Диаметр тела: \varnothing 200mm
Основание: 310mm



L 904

Высота: 1050mm
Капитель: 310mm
Диаметр тела: \varnothing 220mm
Основание: 322mm



L 5003

Высота: 920mm
Капитель: 345mm
Диаметр тела: \varnothing 200mm
Основание: 310mm

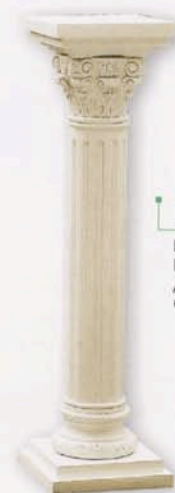

L 915

Высота: 908mm
Капитель: 250mm
Диаметр тела: \varnothing 120mm
Основание: 250mm

Ниши используются как встроенный элемент декора наружной и внутренней части дома. Пространство внутри ниши может быть заполнено бюстами, статуэтками, цветочными композициями, а также подсвечено



N 734

A: 640mm
B: 570mm
C: 450mm
D: 1015mm
E: 1320mm
F: 205mm
G: 335mm
H: 170mm
I: 330mm

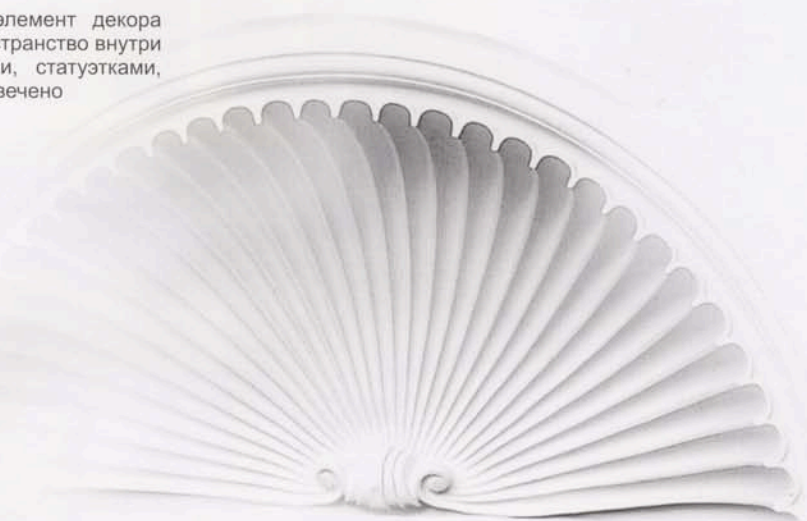

N 731

A: 450mm
B: 440mm
C: 360mm
D: 645mm
E: 765mm
F: 85mm
G: 200mm
H: 125mm
I: 190mm



N 732

A: 280mm
B: 260mm
C: 180mm
D: 380mm
E: 500mm
F: 85mm
G: 85mm
H: 50mm
I: 68mm



N 740

A: 970mm
B: 460mm
C: 215mm
D: 250mm
E: 1848.4mm

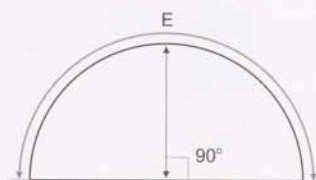
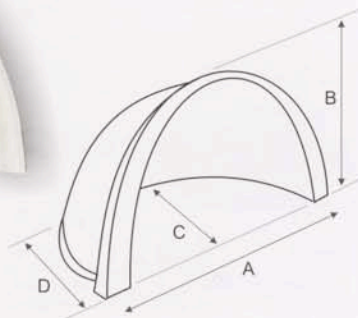



N 738

- A: 555mm
- B: 515mm
- C: 375mm
- D: 740mm
- E: 1000mm
- F: 190mm
- G: 242mm
- H: 145mm
- I: 223mm



N 733-A

- A: 420mm
- B: 375mm
- C: 265mm
- D: 560mm
- E: 765mm
- F: 135mm
- G: 200mm
- H: 125mm
- I: 190mm

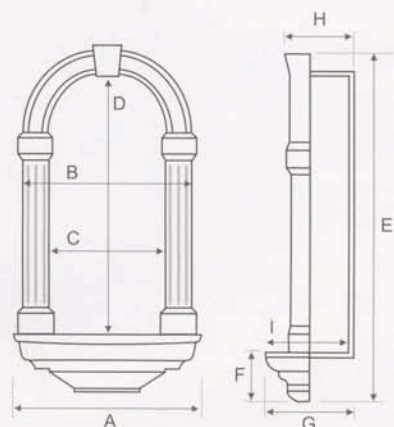

N 736

- A: 690mm
- B: 660mm
- C: 520mm
- D: 970mm
- E: 1145mm
- F: 120mm
- G: 280mm
- H: 210mm
- I: 275mm



N 733

- A: 420mm
- B: 375mm
- C: 265mm
- D: 560mm
- E: 765mm
- F: 135mm
- G: 105mm
- H: 30mm

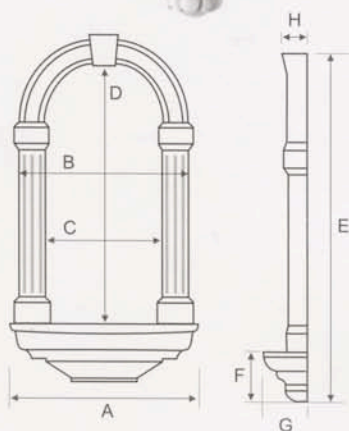



L 5000

Высота: 2200mm
Вес: 64kg



L 5002

Высота: 680mm
Капитель: \varnothing 735mm
Основание: \varnothing 400mm
Вес: 14kg



L 5003

Высота: 860mm
Капитель: \varnothing 345mm
Основание: \varnothing 265mm
Вес: 4kg



L 5001

Высота: 1055mm
Капитель: \varnothing 1318mm
Основание: \varnothing 650mm
Вес: 46kg



L 5000S

Высота: 1410mm
Вес: 18kg

СТРАНИЦА №		СТРАНИЦА №		СТРАНИЦА №		СТРАНИЦА №	
Орнаменты		C144	10	CF624-B	19	D587	52
A118	13.36	C147	08	CF3053-A	20	D588	52.53
A319	36	C150	13	CF3063-A	18	D589	52
A320	36	C152	10	CF3063-B	18	D591	53
A321	36	C156	13	Молдинги			
A322	36	C158	11	CR137	16	D592	53
A323	36	C159	12	CR153	16	D593	53
A324	36	C160	09	CR154	16	D600	52
A328	36	C161	08	CR171	15	D601	53
A370	36	C173	09	CR200	17	D602	53
A372	36	C176	09	CR3001	16	D603	52
A373	36	C177	10	CR3002	15	Купола	
A620	36	C204	12	CR3003	14	DM3501	35
A621	36	C206	13	CR3004	17	DM3502	35
A989	36	C233	11	CR3010	14	DM3504	35
Консоли		C401	12	CR3017	17.38.39.54	DM3506	35
B813	41	C1001	09	CR3018	17.38.39.54	DM3512	35
B814	41	C1002	09	CR3019	17.38.39.54	DM3513	35
B815	41	C1003	08	CR3020	17.38.39	Балюстрады	
B816	41	C1004	09	CR3025	14	L932	48
B819	41	C1005	08	CR3032 (BOTTOM)	48	L935	48
B821	40	C1006	11	CR3032 (TOP)	48	Фонтаны	
B822	40	C1007	09	CR3035	14	L5000	66
B823	40	C1008	08	CR3051	16	L5001	66
B835	41	C1009	09	CR3053	20	L5002	66
B837	40	C1010	09	CR689	15	L5003	66
B840	41	C1011	10	CR3072	15	Колонны	
B841	41	C1012	11	CR3075	14	L901	60
B959	41	C1015	10	CR3079	53	L902	60
B957	41	C1016	08	CR402	15	L903	60
B958	41	C1017	11	CR403	16	L904	63
B859	38	C1021	12	CR404	15	L905	63
B960	40	C1022	12	CR405	15	L911	60
B961	41	C1025	10	CR407	14	L912	60
B962	41	C1026	11	CR516	16	L913(1)	60
B963	41	C1027	11	CR518	14.19	L913(2)	60
B964	40	C1030	11	CR602	16.19	L913(3)	60
B965	40	C1034	12	CR605	15.20	L914	63
B966	40	C1037	10	CR607	20	L915	63
B968	41	C1041	08	CR608	17	L919	63
B970	41	C1047	11	CR610	14.18	L920	63
B971	41	C1056	11	CR620	15.19	L921	60
B972	40	C1060	11	CR621	20	L924	63
B973	41	C1062	11	CR622	15	L926	63
B974	41	C1067	10	CR624	14.19	L930(1)	60
B976	41	C1071	10	CR632	16	L930(2)	60
B978	40	C1079	10	CR633	16	L930(3)	60
B979	41	C1084	09	CR634	16	L931(1)	60
Карнизы с орнаментом		C1085	08	CR636	16	L931(2)	60
C104	09	C1088	10	CR638	16	L931(3)	60
C109	12	C1091	13	CR680	15	L9301	59
C110	12	C1092	13	CR681	15	L9302	59
C116	12	C1093	13	CR683	15	L9303	59
C118	13	Угловые элементы и бордюры				L9304	59
C119	13	CF518-A	19	CR684	16	L9305	59
C121	11	CF518-B	19	CR685	14	L9306	59
C122	12	CF602-A	19	CR3063	14.18	L9307	59
C123	11	CF602-B	19	CF687	14	L9308	59
C124	10	CF605-A	20	CF688	15	L9310	59
C125	11	CF605-B	20	CF689	15	L9311	59
C126	11	CF607-A	20	Обрамление дверных проемов			
C128	09	CF611	18	D580	52	L9312	59
C129	08	CF612L/R	18	D581	52	L9313	59
C138	10	CF613	18	D582	52	L9314	59
C141	08	CF614	18	D583	52	L9315	59
C143	12	CF620-A	19	D584	52	L9316	59
		CF621-A	20	D585	52	L9317	59
		CF624-A	19	D586	52	L9318	59

СТРАНИЦА №		СТРАНИЦА №		СТРАНИЦА №		СТРАНИЦА №	
L9319	59	P2076	24	R4042(C.TILES)	32	W 8009-I	50
L9320	59	Пилыстры		R4043(C.TILES)	32	W 8009-J	50
L9321	59	PL550	55	R4044(C.TILES)	33	W 8009-K	50
L9322	59	PL551	55	R4045(C.TILES)	33	W 8009-L	50
L9323	59	PL552	55	R4046(C.TILES)	33	W 8009-M	50
L9324	59	PL553	55	R4047(C.TILES)	33	W 8010-A	42
L9325	59	PL554	55	R4048(C.TILES)	33	W 8010-B	42
L9326	59	PL555	55	R4049(C.TILES)	33	W 8010-C	42
L9327	59	PL556	55	R4050(C.TILES)	32	W 8010-D	42
L9328	59	PL557	55	R4052(C.TILES)	32	W 8011-A	42
Потолочные бордюры		PL558L&R	38.39.54	Статуи		W 8011-B	42
LR166	34	PL559L&R	38.39.54	L917	37	W 8011-C	42
LR167	34	PL560	55	L918	37	W 8011-D	42
LR168	34	PL561	56	L9001	37	W 8012	42
LR169	34	PL562	56	L9004	37	W 8013	42
LR3600	34	PL563	56	Настенные панно		W 8021	45
LR3601	34	PL564	56	W 703	44	W 8023L/R	45
LR3602	34	PL565	56	W 705	44	W 8030	44
Ниши		PL566	56	W 706	44	W 8037	44
N731	64	PL567	54	W 707L&R	44	W 8038L/R	44
N732	64	PL568	54	W 708	44	W 8040	44
N733	65	PL573	56	W 762	44	W 8041L/R	44
N733A	65	PL574	56	W 801	43	W 8044	42
N734	64	PL575	56	W 802	43	W 8046	42
N736	65	PL576	56	W 803	43	W 8047	42
N738	65	Потолочные розетки		W 804	43	W 8048	42
N740	64	R120	31	W 805	43	W 8049	42
Карнизы		R301	30	W 806	43	W 8050	45
P132	25	R302	31	W 811	45	W 8052	45
P133	25	R303	28	W 830	43	W 8053	45
P134	24	R304	29	W 987	45	W 8058	45
P135	24	R305	30	W 988	44	W 8059	45
P136	25	R306	29	W 993	45	AW6071	47
P149	13.25	R307	31	W 8007-A	50	AW6012	47
P201	24	R308	30	W 8007-B	50	AW6072	47
P202	25	R309	29	W 8007-C	50	AW6017	47
P203	24	R310	29	W 8007-D	50	AW6077	47
P205	24	R311	28	W 8007-E	50	AW6020	47
P207	24	R312	28	W 8007-F	50	AW6063	47
P208	24	R313	29	W 8007-G	50	AW6051	46
P210	23	R315	29	W 8007-H	50	AW6039	46
P212	23	R316	28	W 8007-I	50	AW6027	46
P214	24	R317	29	W 8007-J	50	AW6018	46
P219	24	R318	28	W 8007-K	50	AW6111	46
P220	23	R326	29	W 8007-L	50	AW6074	46
P221	24	R327	28	W 8007-M	50		
P222	23	R335	30	W 8008-A	51		
P223	25	R336	30	W 8008-B	51		
P224	23	R337	30	W 8008-C	51		
P232	25	R338	30	W 8008-D	51		
P2001	24	R345	29	W 8008-E	51		
P2002	23	R347	28	W 8008-F	51		
P2003	23	R348	29	W 8008-G	51		
P2007	23	R371	28	W 8008-H	51		
P2008	25	R4001	31	W 8008-I	51		
P2010	23	R4003	28	W 8008-J	51		
P2011	25	R4004	30	W 8008-K	51		
P2012	23	R4007	31	W 8008-L	51		
P2024	25	R4032	28	W 8008-M	51		
P2026	25	Потолочные плиты		W 8009-A	50		
P2030	25	R4009(C.TILES)	32	W 8009-B	50		
P2031	25	R4010(C.TILES)	32	W 8009-C	50		
P2032	25	R4013(C.TILES)	32	W 8009-D	50		
P2037	25	R4014(C.TILES)	32	W 8009-E	50		
P2048	24	R4041(C.TILES)	32	W 8009-F	50		
P2072	25			W 8009-G	50		